

FL60 Seite 1/2

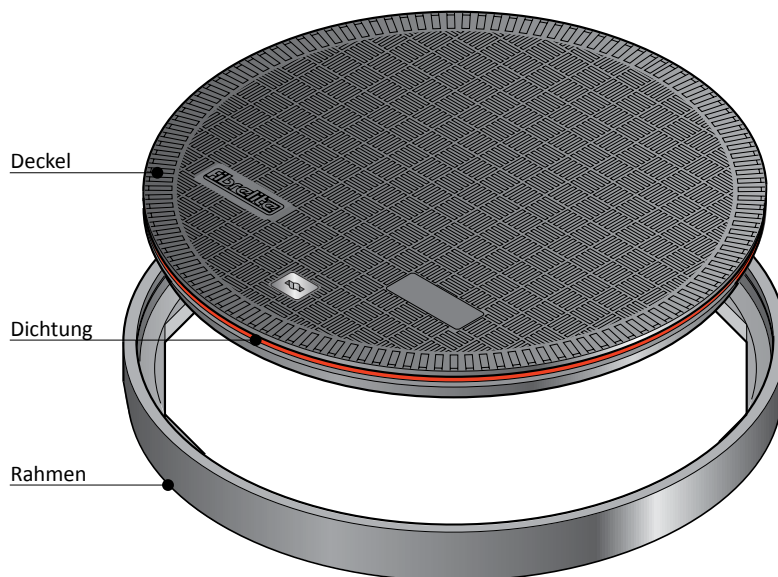

Telefon 0721 /94 42 50

info@khk-karlsruhe.de
www.khk-karlsruhe.de

KHK-Kunststoff-Handel Karlsruhe Cromm & Seiter GmbH

Industrie-Schachtabdeckung aus Faser-Verbundwerkstoff

Produkt rutschhemmende Oberflächenstruktur nach DIN 51130 und DIN 51097,
Beschreibung: tagwasser- und geruchsdichte Ausführung,
lichte Weite 610 mm

Seite: 1

Artikeltyp: FL60

Datum: Mai 2013

FL60 Seite 2/2

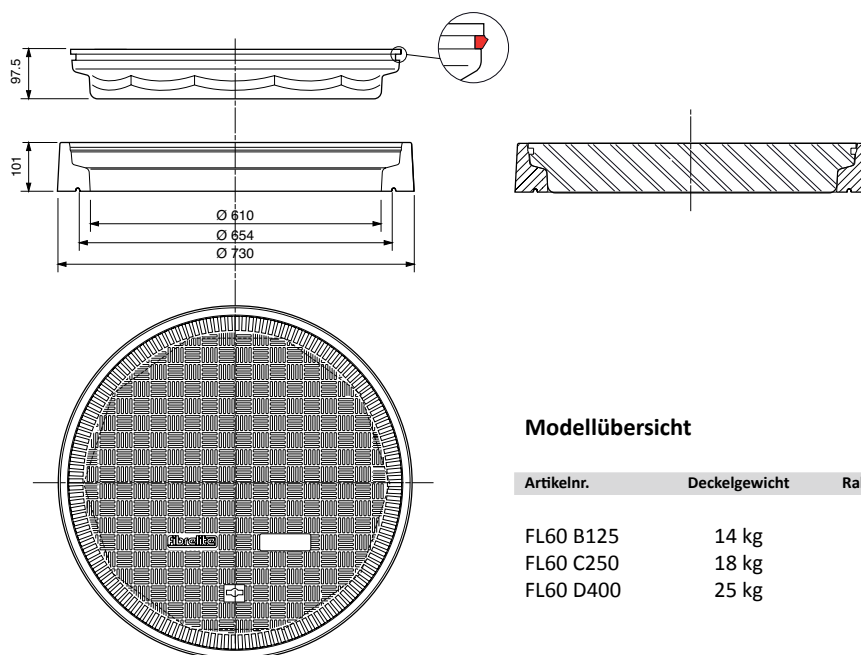

Modellübersicht

Artikelnr.	Deckelgewicht	Rahmengewicht
FL60 B125	14 kg	7 kg
FL60 C250	18 kg	7 kg
FL60 D400	25 kg	7 kg



Telefon 0721 /94 42 50

info@khk-karlsruhe.de
www.khk-karlsruhe.de

KHK-Kunststoff-Handel Karlsruhe Cromm & Seiter GmbH

Industrie-Schachtabdeckung aus Faser-Verbundwerkstoff

Produkt rutschhemmende Oberflächenstruktur nach DIN 51130 und DIN 51097,
Beschreibung: tagwasser- und geruchsdichte Ausführung,
lichte Weite 610 mm

Seite: 2

Artikeltyp: FL60

Datum: Mai 2013